

# MANUAL DE INSTRUCCIONES

**Gafa**  
ELECTRODOMESTICOS

**LAVARROPAS**

**ACQUARIUS 7500**

**Gafa**

# INDICE

BIENVENIDA	<b>3</b>
CHEQUEO PREVIO	<b>4</b>
DESCRIPCIÓN	<b>6</b>
INSTALACIÓN	<b>10</b>
OPERACIÓN	<b>16</b>
MANTENIMIENTO	<b>34</b>
RECOMENDACIONES	<b>36</b>
FALLAS Y PREGUNTAS	<b>38</b>
ESPECIFICACIONES TÉCNICAS	<b>40</b>
GARANTÍA	<b>41</b>

# BIENVENIDA

Gracias por elegirnos, usted ha escogido un producto marca **Gafa** que es garantía de seguridad, calidad y duración.

Usted incorpora a su hogar un artefacto de calidad que cuenta con un moderno diseño, alta tecnología y un servicio técnico especializado con cobertura en todo el país.

Lea completamente este manual y siga cada una de las indicaciones, de esta forma podrá usar su aparato correctamente y evitar posibles accidentes; respetar las condiciones de mantenimiento y limpieza descriptas alargan la vida útil de su electrodoméstico.

Guarde este manual en un lugar apropiado y accesible, podrá necesitarlo para consultas puntuales o para el uso de la póliza de garantía.

Le recordamos que **Gafa** cuenta con la mejor y más grande red de Servicio Técnico en todo el país además del Servicio de Atención Telefónica, al cual Ud. puede acceder llamando al 0800-555-4232 (gafa) y le responderemos a la brevedad cualquier consulta sobre este producto u otro de marca **Gafa**.

## ADVERTENCIA

La instalación, reparación, mantenimiento o uso inadecuado o defectuoso de este artefacto, pueden causar daños a la propiedad y/o a las personas.

Lea atentamente el manual de instrucciones entregado con este artefacto y siga las mismas, en el uso de éste.

# CHEQUEO PREVIO

## EMBALAJE

Antes de utilizar su lavarropas debe retirar todos los elementos que constituyen el embalaje, especialmente la “Base Inferior” de eps que se encuentra debajo de su lavarropas. El no retirar estas piezas, provocará un mal funcionamiento del Lavarropas.

## MANGUERAS DE ALIMENTACIÓN

Son dos, una para el agua fría con una tuerca blanca y otra para el agua caliente con tuerca roja. Éstas, deben conectarse en una llave de 3/4” (tres cuarto pulgadas) de rosca exterior, también llamada llave tipo jardín. Luego conecte el otro extremo recto de las mangueras, a los pequeños tubos plásticos que sobresalen en la parte de atrás del Lavarropas, asegurándose que la manguera de la abrazadera roja quede conectada al tubo de color rojo (por dentro) y la manguera con la abrazadera blanca al tubo color blanco.

## MANGUERA DE DESAGÜE

Ésta debe ser insertada en la parte inferior donde sale el conducto de la bomba de desagüe. Además, se le debe adosar la abrazadera para evitar que tenga posible filtración de agua cuando el Lavarropas impulse el agua.

Una vez instalada la manguera, el extremo de ésta, debe estar a una altura mínima de 0,7 metros y como máximo 1,2 metros con respecto al nivel del piso. Si está a una altura inferior de 0,7 metros, provoca en el Lavarropas la permanente entrada y salida de agua, no realizando el lavado. La manguera debe entrar libremente en el ducto de desagüe del domicilio.

La manguera con la que viene provisto el Lavarropas no se debe cortar ni realizar prolongaciones.

## CONEXIÓN ELÉCTRICA

La ficha utilizada en el domiciliario normal, que generalmente es de 10 amperes, debe poseer la conexión a tierra (alambre de color verde/amarillo que va conectado interiormente a un orificio central de la ficha domiciliaria), el cual lo protegerá de posibles choques eléctricos.

Le recomendamos no utilizar alargadores ni adaptadores, porque su uso puede provocar malos contactos eléctricos, ocasionando que el Lavarropas se desconecte y se pueda dañar el circuito eléctrico.

## NIVELACIÓN

Para un buen funcionamiento del Lavarropas, debe instalarse en un piso parejo (que no esté inclinado).

No es recomendable ponerlo sobre una tarima. Una mala nivelación del artefacto puede ocasionar abolladuras, ruidos, desprogramación de los procesos o que en la etapa del enjuague o centrifugado el Lavarropas se detenga. Para regular la nivelación, utilice el patín ajustable ubicado en la parte inferior del Lavarropas (mirándolo de frente).

## PRECAUCIÓN AL EFECTUAR CONEXIÓN DE ALIMENTACIÓN DE AGUA

Debido a que este Lavarropas efectuará los enjuagues solo con agua fría, cerciórese que al conectar la o las mangueras de alimentación de agua esté conectada y abierta, al menos, la de agua fría, ya que si usted conecta la de agua caliente solamente, su Lavarropas no efectuará el proceso de enjuague y activará la alarma al cabo de 30 minutos indicando una falla de llenado.

## CONEXIÓN INICIAL

Cada vez que Ud. conecte su Lavarropas la fuente de alimentación de su domicilio, el panel de controles encenderá y apagará sus luces indicando un número en la pantalla o display, esto es normal y tiene por objeto verificar el correcto funcionamiento de todas las luces indicadoras.

## ACERCA DE LOS JABONES

El uso de detergentes de mala calidad puede causar serios daños en el sistema de sellos de su Lavarropas, evite el uso prefiriendo marcas conocidas con su correspondiente identificación y origen del envase.

# DESCRIPCIÓN DEL PRODUCTO

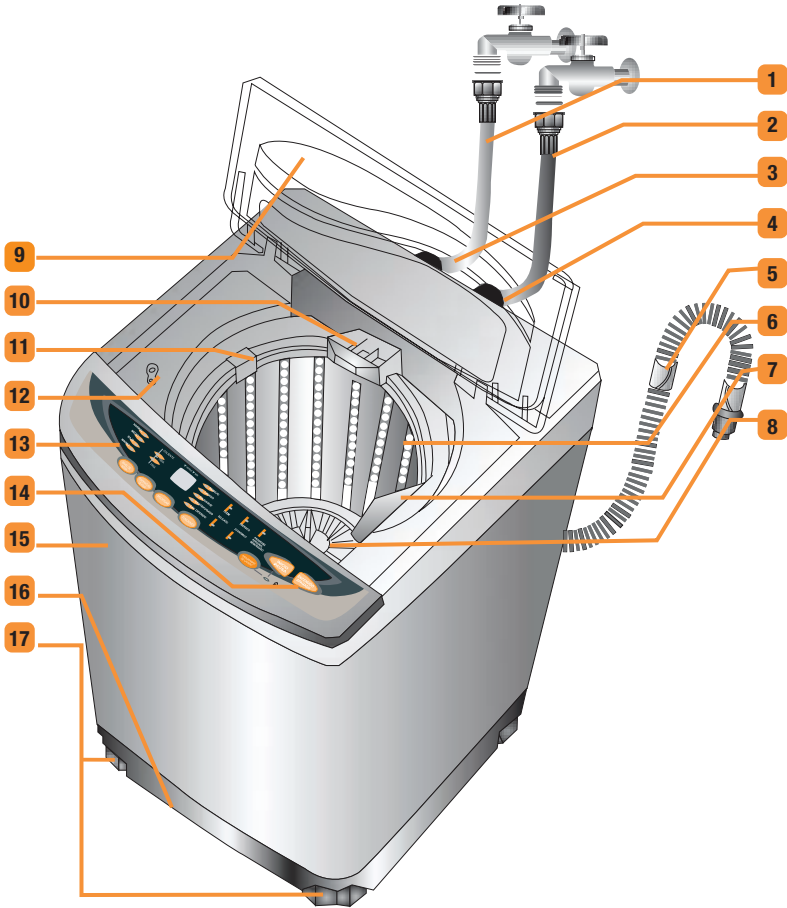

- 1 Manguera de alimentación de agua caliente
- 2 Manguera de alimentación de agua fría
- 3 Entrada de agua caliente
- 4 Entrada de agua fría
- 5 Manguera de desagüe
- 6 Tambor
- 7 Filtro para pelusas
- 8 Rodete de lavado
- 9 Tapa lavarropas
- 10 Dispenser de jabón
- 11 Dispenser de suavizante
- 12 Entrada jabón líquido y lavandina
- 13 Panel de controles
- 14 Interruptor de encendido/apagado
- 15 Mueble
- 16 Zócalo
- 17 Patínes ajustables de altura

**\* Modelo Acquarius 7500 Inox tiene un filtro de pelusas**

**Nota importante**

Verifique que el extremo de la manguera de desagüe coincida junto con el extremo del soporte de manguera.

# DESCRIPCIÓN

## DESCRIPCIÓN DEL PANEL DE CONTROL

### BOTÓN NIVEL DE AGUA

Este botón permite seleccionar el nivel de agua apropiado de acuerdo al peso de la carga de ropa seca que va a lavar.

Existen 4 niveles que van desde Mínimo, Bajo, Medio, Alto.

Durante los programas Fuzzy, Enérgico, Económico y Personal con Fuzzy, la máquina ajustará automáticamente el nivel de agua más apropiado según el peso de la carga a lavar.

### BOTÓN TEMPERATURA

Al presionar el botón de TEMPERATURA Ud. podrá cambiar en forma manual la temperatura con la que su Lavarropas operará durante la ejecución del programa, de acuerdo a la siguiente tabla.

INDICADOR TEMP. AGUA	PROCESO LAVADO	PROCESO ENJUAGUE
CALIENTE	CALIENTE	FRÍO
TIBIO	TIBIO	FRÍO
FRÍO	FRÍO	FRÍO

### BOTÓN MODIFICAR

Este Botón permite modificar o cambiar la información mostrada en el display como: Tiempo en horas o minutos, número de veces a enjuagar y velocidad de centrifugado, según lo permita el programa por Ud. seleccionado.

### BOTÓN FUNCIONES

Estando la máquina en PAUSA después de encender su Lavarropas, Ud. podrá mediante el uso del botón FUNCIONES, seleccionar los procesos que desea efectuar de la siguiente manera:

PRESSIONAR	ACTIVA O INDICA	DISPLAY O INDICA	DESACTIVA O APAGA	PARPADEAN LEDS
UNA VEZ	REMOJO	*NO	***	REMOJO
DOS VECES	LAVADO	.....	REMOJO	LAVADO
TRES VECES	ENJUAGUE	E2	***	ENJUAGUE
CUATRO VECES	CENTRIFUGADO	HIGH	***	CENTRIFUGADO
CINCO VECES	LAVADO DIFERIDO	*NO	***	LAVADO DIFERIDO
SEIS VECES			VUELVE INICIO	.....

Para Modificar cualquiera de los procesos anteriores, Ud. deberá posicionarse sobre el proceso que desea cambiar mediante el uso del botón FUNCIONES, cuando esté parpadeando el led correspondiente, Ud. podrá cambiar entre las distintas alternativas, mostradas en el display presionando el botón MODIFICAR, cerciórese de que la alternativa elegida sea la que Ud. desea antes de cambiarse al siguiente proceso.

## BOTÓN INICIO/PAUSA

Este botón puede usarse para iniciar la operación del Lavarropas.

Operación de un toque: Si desea usar el programa Fuzzy, sólo oprima este botón y el Lavarropas comenzará automáticamente el programa con Sistema Fuzzy.

Este botón también puede usarse para detener temporalmente la operación del Lavarropas. Para reiniciar la operación, oprima nuevamente el botón INICIO/PAUSA.

El Lavarropas reiniciará el programa iluminando en el led correspondiente al PROGRAMA.

## BOTÓN ENCENDIDO/APAGADO

Para encender, oprima el botón ENCENDIDO/APAGADO.

Cuando oprima este botón, el Lavarropas emitirá un aviso sonoro y luego se encenderá el indicador Fuzzy.

Si desea apagar el Lavarropas, oprima nuevamente el botón ENCENDIDO/APAGADO.

Una vez que haya terminado el lavado, el artefacto se apagará automáticamente en 5 segundos.

## FUNCIÓN BLOQUEO DE NIÑOS

Esta función evita modificar en forma voluntaria o accidental un programa ya seleccionado, para activar esta función presione en forma simultánea por más de cuatro segundos los botones INICIO/PAUSA y PROGRAMA, al cabo de este tiempo la máquina encenderá el led correspondiente bajo la figura de un candado y emitirá un sonido largo indicando el bloqueo o desbloqueo.

**ADVERTENCIA:** Estando el Lavarropas con la función Bloqueo de Niños activada, Ud. podrá desconectar o apagar su Lavarropas en caso que lo requiera.

## BOTÓN PROGRAMAS DE LAVADO

Este botón permite seleccionar el programa de lavado más indicado de acuerdo al tipo de prenda y grado de suciedad de éstas.

Su Lavarropas ofrece las siguientes alternativas de programas de lavado.

- **FUZZY:** Este programa efectúa automáticamente la selección de agua en función del peso de la ropa, optimizando al máximo la economía de su Lavarropas, este programa se encenderá automáticamente al encender su Lavarropas. (Vea las indicaciones para uso en pag. 14).
- **ENÉRGICO:** Se seleccionará al presionar una vez el botón de programa y se recomienda en prendas resistentes muy sucias. (Vea las indicaciones para uso en pag. 16).
- **PERSONAL:** Se selecciona al presionar dos veces el botón de programa. (Vea las indicaciones para uso en pag. 25).
- **DELICADO:** Se selecciona al presionar tres veces el botón de programa. Se recomienda para lavar prendas delicadas o de cuidados especiales tales como: lanas, lencería, prendas delicadas de algodón, etc. (Vea las indicaciones para uso en pag. 20).
- **ECONÓMICO:** Se selecciona al presionar cuatro veces el botón programa. Se recomienda para prendas no muy sucias sintéticas de algodón. (vea las indicaciones para uso en pag. 17).

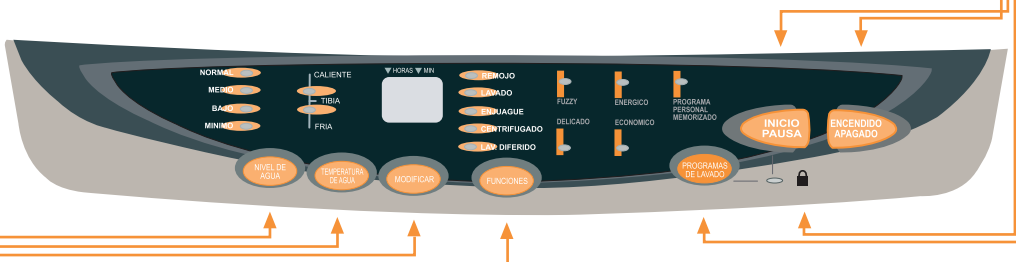

# INSTALACIÓN

## REQUISITOS ELÉCTRICOS

### INSTRUCCIONES DE CONEXIÓN ELÉCTRICA DE SU LAVARROPAS.

Conecte el cable de alimentación a un enchufe hembra de 220 V~/50 Hz para evitar posibles choques eléctricos, cerciórese de que su enchufe hembra posea conexión a tierra adecuada.

En caso de una anomalía o falla, la conexión a tierra reducirá el riesgo de choque eléctrico al suministrar una vía de menor resistencia para la corriente eléctrica.

El enchufe debe insertarse en una toma de corriente apropiada, el cual debe instalarse y conectarse adecuadamente de acuerdo a todas las normas y ordenanzas locales.

El enchufe debe instalarse a un enchufe hembra. Si tiene dudas de la capacidad de su instalación consulte a un técnico del servicio de la marca o de la empresa que le entrega el suministro eléctrico.

El uso prolongado con fichas en mal estado harán que se deteriore la ficha del artefacto y su instalación eléctrica

### RECAMBIO DE CABLE

Si su cable eléctrico posee algún tipo de daño, este deberá ser cambiado sólo por un Servicio Técnico Autorizado.

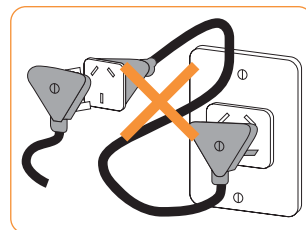
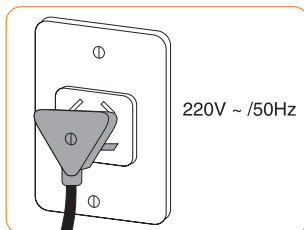

## NOTA IMPORTANTE

- EL FABRICANTE no se responsabiliza por percances que ocurran por no respetar las normas de conexión eléctrica.
- NO CONECTAR LA MÁQUINA A TIERRA PUEDE CAUSARLE UNA DESCARGA ELÉCTRICA EN CASO DE FALLA DEL ARTEFACTO.
- En caso de duda sobre la conexión a tierra del aparato, consulte a un Técnico Especializado.
- No reemplace la ficha suministrada con su Lavarropas. Si éste no entra en el toma corriente, haga instalar un toma corriente adecuado con una supervisión de un Técnico Especializado.
- Si se daña el cordón eléctrico de su Lavarropas, éste debe ser cambiado sólo por un Servicio Técnico Autorizado.

# INSTALACIÓN

## UBICACIÓN

La selección adecuada del lugar de instalación de su Lavarropas permitirá optimizar el uso de éste y prolongar su vida útil.

Para instalar su Lavarropas seleccione un lugar seco evitando que quede expuesto a la luz solar directa sobre piezas plásticas.

## POSICIÓN

- Para que su Lavarropas funcione correctamente Ud. deberá nivelar su máquina antes de iniciar su uso, eligiendo una superficie de instalación que cumpla los siguientes requisitos:

**PISO NIVELADO Y PAREJO:** Libre de ondulaciones u hoyos.

**PISO FIRME Y RESISTENTE:** Que no se desplace ni desmorone, ideal son los pisos de concreto, madera, baldosas, etc.

**ESPACIO ADECUADO:** Deje al menos 4 cm. de separación mínima por ambos lados, respecto a otros artefactos o muebles, para que cuando su máquina centrifugue, tenga la posibilidad de hacerlo libremente

- Instale su Lavarropas sobre una superficie estable y nivelada.

### NOTA IMPORTANTE

No instale su Lavarropas sobre pisos alfombrados, ya que el pelo de la alfombra puede obstruir la ventilación del motor o puede producir calentamiento de éste.

Es de suma importancia que antes de usar su Lavarropas retire la base de cartón y poliestireno que trae en la parte inferior del embalaje, de lo contrario podrá ocasionar serios daños a su máquina, siga las instrucciones de retiro existentes en la parte exterior superior del embalaje.

## COMO NIVELAR CORRECTAMENTE SU MÁQUINA

Para nivelar su Lavarropas cerciédese de cumplir con las recomendaciones dadas con respecto al piso y luego siga los siguientes pasos:

1. Regule la altura de las patas de ajuste de su Lavarropas que están en la parte inferior frontal derecha de acuerdo al piso donde será instalada, luego asegúrese de que la contratuerca de apriete, quede bien ajustada y las cuatro patas de la máquina estén firmemente apoyadas en el piso.
2. Verifique mediante el uso de una plomada (hilo con un peso en el extremo inferior), poniéndola en el frente y costado de su máquina, que la distancia entre el mueble y la plomada no sea mayor de 1,5 centímetros en la parte interior.

Si el piso es irregular use una tablilla plana de un tamaño adecuado, para ayudar a nivelar su máquina, poniéndola bajo las patas de goma.

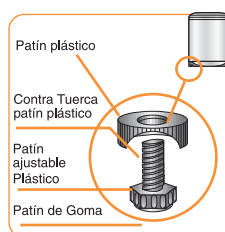
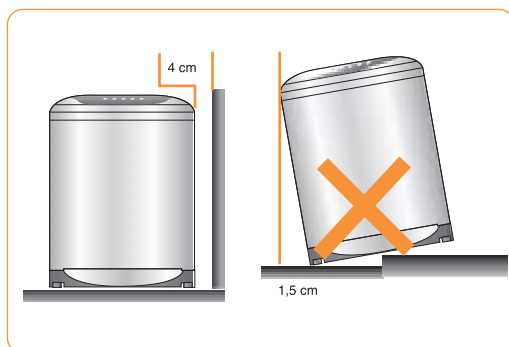

### NOTA IMPORTANTE

Es importante que Ud. siga correctamente estas instrucciones ya que de quedar mal nivelada, se producirá un funcionamiento incorrecto de su máquina de lavar.

# INSTALACIÓN

## INSTALACIÓN DE MANGUERAS DE ALIMENTACIÓN DE AGUA FRÍA Y CALIENTE

- Conecte el extremo con codo de las mangueras de alimentación de agua a cada entrada de agua del Lavarropas.
- Conecte el otro extremo recto de las mangueras de alimentación de agua a las llaves para agua caliente y fría.

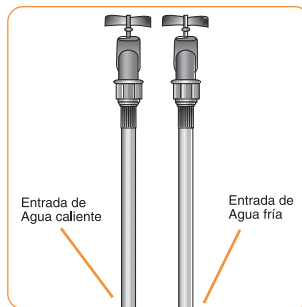
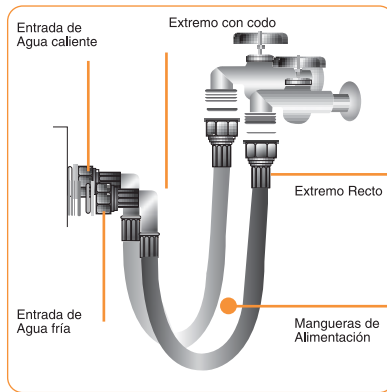

## INSTALACIÓN DE LA MANGUERA DE DESAGÜE

Ponga especial atención sobre esta instrucción para evitar que su manguera de desagüe se estrangule por mal posicionamiento en la salida inferior, para evitar este problema vea las figuras adjuntas que muestran su correcta instalación.

- Inserte el extremo de la manguera de drenaje que posee ángulo recto en la abrazadera. Luego conecte la manguera, manteniendo la abrazadera presionada en la salida de la bomba de desagüe ubicado en la parte posterior e inferior de su Lavarropas.
- Asegure la manguera con la abrazadera, evitando así filtraciones.
- La manguera debe entrar libremente en el tubo de ducto de desagüe del domicilio y su extremo no debe ser sellado con ningún pegamento o sello especial.
- La bomba de desagüe que posee su Lavarropas está diseñada para descargar agua hasta una altura máxima de 1,2 m por lo que Ud. no debe sobrepasar esa altura, también deberá poner especial atención de no instalar la salida de su manguera de desagüe a una altura menor de 70 cm, de lo contrario cuando a la máquina ingrese agua podría comenzar a evacuarse por la manguera perdiendo el detergente de la gaveta destinada al proceso de lavado.
- Oriente adecuadamente la salida del codo inferior de su manguera de esta manera evitará su estrangulamiento, si no sigue esta instrucción su Lavarropas podrá evacuar el agua y acusará falla.

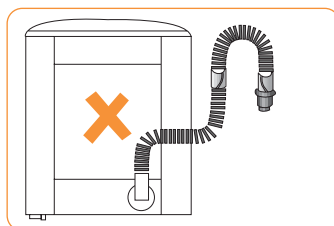
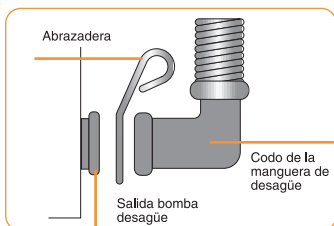
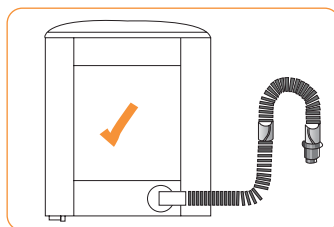
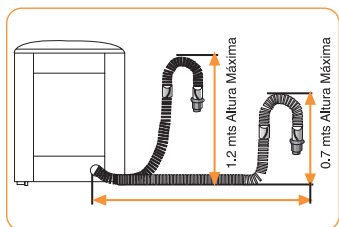

# OPERACIÓN

## INSTRUCCIONES DE OPERACIÓN

### RECOMENDACIONES SOBRE DETERGENTES Y CARGAS

El exceso de jabón produce un enjuague inadecuado. Del mismo modo, una cantidad insuficiente de jabón produce un lavado deficiente. Use la cantidad de jabón recomendada para su carga tal como se muestra en la tabla siguiente:

		NIVEL DE AGUA	MINIMO	BAJO	MEDIO	ALTO
		VOLUMEN DE AGUA (LITROS)	30 L	40 L	51 L	63 L
DOSIFICACIÓN DE JABÓN SEGÚN SU TIPO	JABÓN CONCENTRADO EN POLVO		90 g	120 g	160 g	200 g
	JABÓN REGULAR EN POLVO		90g	120 g	160 g	200 g
	JABÓN LÍQUIDO		90 ml	120 ml	160 ml	200 ml
TIPO DE TELA	CAMISAS (SINTÉTICAS)		2 PIEZAS	9 PIEZAS	15 PIEZAS	25 PIEZAS
	CAMISAS (ALGODÓN)		3 PIEZAS	13 PIEZAS	23 PIEZAS	38 PIEZAS
	ROPA DE TRABAJO (ALGODÓN)		NO USADO	2 PIEZAS	3 PIEZAS	6 PIEZAS
	ROPA INTERIOR (SEDA)		NO USADO	18 PIEZAS	NO USADO	NO USADO

### NOTA IMPORTANTE

Si la cantidad de jabón recomendada produce demasiada espuma, cambie a un jabón con menos espuma y siga las instrucciones del paquete.

Se puede ajustar el volumen de jabón de acuerdo a las clases de jabones, para lo cual se deben seguir las recomendaciones en el envase.

La tabla de jabones es sólo referencial y puede variar según la marca de jabón a usar, consulte las indicaciones del fabricante del jabón.

Las prendas de lana previamente escogidas que tienen etiquetas de “Lavar a Mano” u otras telas delicadas, deben colocarse en una malla de nylon para darles una mejor protección.

La cantidad de ropa lavable variará según el tipo, tamaño y grosor de las prendas de lavado. Después de observar el movimiento de lavado en el tambor de lavado, ajuste el volumen de lavado si fuera necesario.

Se debe usar sólo jabón para Lavarropas automáticos.

Cerciórese de no sobrecargar el Lavarropas verificando que las prendas contenidas en su interior giren libremente.

<b>PESOS APROXIMADOS DE PRENDAS DE USO COMÚN (SECA)</b>	
ROPA INTERIOR (SINTÉTICA)	800 g
PIJAMAS (ALGODÓN)	500 g
CAMISAS (SINTÉTICAS)	200 g
CAMISAS (ALGODÓN)	130 g
TOALLA DE BAÑO (ALGODÓN)	520 g
CALZONCILLOS (ALGODÓN)	50 g
CALCETINES (SINTÉTICAS)	50 g

### **NOTA IMPORTANTE**

Los valores indicados en estas tablas son referenciales y pueden variar según el tipo de jabón a usar. Revise las indicaciones contenidas en el envase del jabón.

# OPERACIÓN

## USO DEL PROGRAMA FUZZY

Procedimiento de Lavado para Cargas Normales

1. Presione el botón ENCENDIDO/APAGADO.



2. Coloque la ropa dentro del Lavarropas agregue jabón dentro del dispensador de jabón.

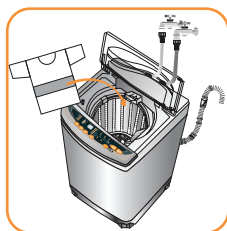

3. Oprima el botón INICIO/PAUSA.

El Lavarropas comenzará a verificar el volumen de carga de ropa antes de asignar el nivel de agua.



4. Finalmente cierre la tapa del Lavarropas. El Lavarropas detendrá la operación antes de iniciar el proceso de CENTRIFUGADO si la tapa no está cerrada. Para reiniciar la operación, cierre la misma.

Al término de la operación, dará un aviso sonoro y se apagará automáticamente en 5 segundos.

## FUNCIONES Y TIEMPOS PARA EL PROGRAMA FUZZY

PROGRAMA	LAVADO	ENJUAGUE	CENTRIFUGADO	TIEMPO TOTAL
FUZZY	6 - 10 MINUTOS	DOBLE CON ECONOMIZADOR DE AGUA	6 - 8 MINUTOS	42 a 56 MINUTOS APROX.

### NOTA IMPORTANTE

1. Cerciérese de colocar el extremo de la manguera de drenaje en el lavadero o resumi-  
dadero existente para tal efecto.
2. Conecte las mangueras de alimentación de agua a las canillas y ábralas.
3. Enchufe el cable de alimentación a una fuente de poder de 220 V~/ 50Hz y cerciére-  
se de que tenga conexión a tierra adecuada.

# OPERACIÓN

## USO DEL PROGRAMA ENÉRGICO O ECONÓMICO CON SISTEMA FUZZY

### PROGRAMA ENÉRGICO

Para prendas durables demasiado manchadas, por ejemplo, blue jeans.

### PROGRAMA ECONÓMICO

Para ropa ligeramente manchada.

1. Presione el botón ENCENDIDO/APAGADO.



2. Coloque la ropa dentro del Lavarropas agregue jabón dentro del dispensador de jabón.

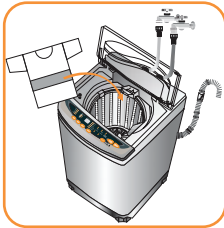

3. Oprima el botón PROGRAMAS hasta que se encienda la luz correspondiente a Lavado Enérgico o Económico.



4. Oprima PAUSA/INICIO y el Lavarropas comenzará a realizar el ciclo lavado.



5. Finalmente cierre la tapa del Lavarropas. El Lavarropas detendrá la operación antes de iniciar el proceso de CENTRIFUGADO si la tapa no está cerrada. Para reiniciar la operación, cierre la misma.

Al término de la operación, dará un aviso sonoro y se apagará automáticamente en 5 segundos.

## **FUNCIONES Y TIEMPOS PARA EL PROGRAMAS ENÉRGICO Y ECONÓMICO CON SISTEMA FUZZY**

<b>PROGRAMA</b>	<b>LAVADO</b>	<b>ENJUAGUE</b>	<b>CENTRIFUGADO</b>	<b>TIEMPO TOTAL</b>
ENÉRGICO	8 - 16 MINUTOS	DOBLE CON ECONOMIZADOR DE AGUA	8 MINUTOS	45 a 59 MINUTOS APROX.

<b>PROGRAMA</b>	<b>LAVADO</b>	<b>ENJUAGUE</b>	<b>CENTRIFUGADO</b>	<b>TIEMPO TOTAL</b>
ECONÓMICO	4 - 8 MINUTOS	DOBLE CON ECONOMIZADOR DE AGUA	6 MINUTOS	35 a 48 MINUTOS APROX.

### **NOTA IMPORTANTE**

Los tiempos contenidos en estas tablas son aproximados y pueden variar dependiendo de la presión del agua domiciliaria y del nivel de agua que asigne la máquina, en función de la carga de ropa.

# OPERACIÓN

## COMO CREAR Y/O MODIFICAR UN PROCESO DE LAVADO

Una vez encendido su Lavarropas para modificar o crear un proceso distinto al que la máquina efectúa mediante el Sistema Fuzzy, Ud. debe posicionarse con el botón FUNCIONES sobre la función que desea cambiar, espere que el led correspondiente comience a parpadear y luego con el botón MODIFICAR proceda a seleccionar la alternativa que Ud. requiera de las mostradas en el display y luego presione INICIO/PAUSA.

MODIFICACIÓN DE DATOS MEDIANTE USO DE BOTÓN MODIFICAR		
AL PRESIONAR	MODIFICARA LOS DATOS CONTENIDOS EN	OPCIONES OFRECIDAS PARA CAMBIAR
UNA VEZ	REMOJO	1 a 14 horas de remojo NO: no efectúa remojo
DOS VECES	LAVADO	- -: efectúa lavado 6 a 12 minutos NO: no efectúa lavado
TRES VECES	ENJUAGUE	E2 efectúa dos enjuagues / E3 efectúa 3 enjuagues NO: no efectúa enjuagues
CUATRO VECES	CENTRIFUGADO	H1: centrifuga a 750 RPM / LO: centrifuga a 400 RPM NO: no efectúa centrifugado
CINCO VECES	LAVADO DIFERIDO	NO: no efectúa lavado diferido 2 a 24 horas de lavado diferido
SEIS VECES	VUELVE AL INICIO	----->

Si Ud. desea efectuar una determinada función o proceso, posicione en la función o proceso que quiere eliminar (luz parpadeando) y mediante el botón MODIFICAR busque la opción NO en la pantalla para eliminar dicha función, luego pase a la función siguiente y repita la operación hasta llegar a la función o proceso que desea efectuar.

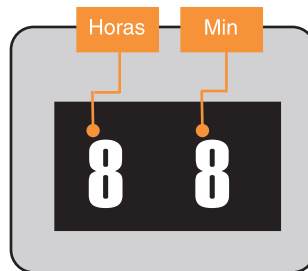

### NOTA IMPORTANTE

En la parte superior izquierda de cada número del display aparecerá un punto rojo, cuando se encienda el punto de la izquierda indica que los números mostrados en el display están en horas, cuando se encienda el punto superior del centro indica que los números mostrados en el display están en minutos.

## ACERCA DEL ENJUAGUE

### ENJUAGUE ADICIONAL

Su Lavarropas trae incorporado dos enjuagues para todos los procesos de lavado que Ud. seleccione, si desea aumentar el número de enjuagues a tres, hágalo mediante la ayuda de los botones MODIFICAR y FUNCIONES como se explicó en el punto anterior.

Cuando la pantalla indique:

E2 significará que su Lavarropas enjuagará dos veces

E3 significará que su Lavarropas enjuagará tres veces, este enjuague está especialmente recomendado para personas de piel sensible.

### OBSERVACIÓN

Durante el proceso de Enjuague con Economizador de Agua, el Lavarropas deja de suministrar agua después que llega a su nivel adecuado y luego se inicia la acción de enjuague.

#### NOTA IMPORTANTE

No abra la tapa del Lavarropas durante el proceso ENJUAGUE, ya que este proceso incluye el centrifugado intermitente y al detectar la máquina la puerta abierta se detendrá avisando mediante alarma sonora.

# OPERACIÓN

## USO DEL PROGRAMA DELICADO

1. Presione el botón ENCENDIDO/APAGADO.



2. Coloque la ropa dentro del Lavarropas agregue jabón dentro del dispensador de jabón.

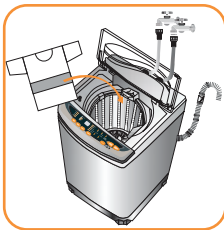

3. Oprima el botón INICIO/PAUSA.

El Lavarropas comenzará a verificar el volumen de carga de ropa antes de asignar el nivel de agua.



4. Finalmente cierre la tapa del Lavarropas. El Lavarropas detendrá la operación antes de iniciar el proceso de CENTRIFUGADO si la tapa no está cerrada. Para reiniciar la operación, cierre la misma.

Al término de la operación, dará un aviso sonoro y se apagará automáticamente en 5 segundos.

## COMO USAR EL PROGRAMA DELICADO

Para ropa interior, prendas con encaje, bordados, lanas tejidas lavables y ropa para niños.

- Para obtener óptimos resultados usando el programa, el peso total de la carga (ropa) no debe sobrepasar de 1,5 kg.
- En este programa el Lavarropas escogerá automáticamente el nivel de agua BAJO, evitando así que la ropa se dañe o arrugue, Ud. podrá aumentar el nivel de agua en forma manual si lo desea.

## PREPARACIÓN

1. Revise si hay manchas en la ropa. De ser así, aplique una solución de jabón en ese punto y quite las manchas ligeramente con una escobilla para ropa o similar.
2. Se recomienda escobillar la parte sucia en la misma dirección. Por ejemplo, puños, cuello, dobladillos y alrededor de los bolsillos.
3. Cuando lave la ropa por primera vez, se recomienda revisar la firmeza de los colores. Para revisar, aplique una solución de jabón en una toalla blanca y presiónela sobre el reverso de la zona de la ropa. Revise si hay una huella de color sobre la toalla blanca.

## FUNCIONES PARA EL PROGRAMA DELICADO

PROGRAMA	LAVADO	ENJUAGUE	CENTRIFUGADO	TIEMPO TOTAL
DELICADO	3 - 6 MINUTOS	DOBLE CON ECONOMIZADOR DE AGUA	3 MINUTOS	26 a 40 MINUTOS APROX.

### NOTA IMPORTANTE

Para el uso de este Programa.

Use jabón neutro.

Disuelva una cantidad adecuada de jabón en agua tibia (alrededor de 30° C) y luego colóquela en el interior de su Lavarropas.

# OPERACIÓN

## CONSEJOS DE LAVADO

Las prendas con botones o bordados deben darse vuelta hacia adentro antes de lavar.

Si la carga de ropa flota sobre el agua, húngala suavemente en el agua después de oprimir temporalmente el botón INICIO/PAUSA.

El agua tibia (a unos 30° C) permite sacar eficazmente la mayor parte de la suciedad.

Se recomienda seleccionar "TIBIA" oprimiendo el botón temperatura.

## DESPUÉS DEL LAVADO

Para evitar encogimiento, es importante sacar la carga de ropa del tambor apenas se termine el programa.

Ropa de lana, angora, cachemira: coloque las prendas sobre una toalla, ajuste adecuadamente la forma usando papel para patrones y seque a la sombra extendiendo la ropa sobre la toalla.

## CONSEJOS PARA EFECTUAR LA FUNCIÓN DE SOLO CENTRIFUGADO

Para centrifugar independientemente de un programa de lavado, por ejemplo, cuando desee centrifugar prendas lavadas a mano, a las cuales desea extraerle la humedad excesiva, siga los siguientes pasos.

1. Coloque la ropa mojada dentro del Lavarropas.
2. Encienda el Lavarropas presionando el botón ENCENDIDO/APAGADO. Se observará encendido el indicador del Programa FUZZY, también los correspondientes a las funciones LAVADO, ENJUAGUE y CENTRIFUGADO y en el Display, dos signos.
3. Presionar el botón FUNCIONES y en el Display aparecerán las letras "NO". Con esta operación, estaremos anulando el proceso REMOJO y comenzará a parpadear el indicador correspondiente al lavado.
4. Presionar el botón MODIFICAR, tantas veces como sea necesario, hasta que aparezca en el Display las letras "NO". Seguidamente se debe presionar el botón FUNCIONES y estaremos anulando el proceso LAVADO, comenzando a parpadear el indicador ENJUAGUE.
5. Presionar el botón MODIFICAR, tantas veces como sea necesario, hasta que aparezca en el Display "NO". Seguidamente se debe presionar el botón FUNCIONES y estaremos anulando el proceso ENJUAGUE, comenzando a parpadear el indicador CENTRIFUGADO.
6. Llegado este momento, se podrá solucionar la velocidad de centrifugado. Por defecto en el Display aparecen las letras HI, indicando que el proceso se realizará a 750 RPM. Si queremos modificar la velocidad de este proceso, presionando una vez el botón MODIFICAR, en el Display aparecen las letras LO, lo que indicará que el proceso se realizará a 400 RPM.
7. Presionando el botón INICIO/PAUSA, comenzará el centrifugado.
8. Finalizado el tiempo del proceso de centrifugado, se deberá apagar el Lavarropas, presionando el botón ENCENDIDO/APAGADO y retirar la ropa.

## COMO USAR EL PROCESO DE REMOJO

El proceso de remojo está recomendado especialmente para aquellas prendas con un grado de suciedad alto o que tienen manchas las cuales requieren una acción más prolongada del detergente para eliminarlas.

Para usar el proceso de remojo en su programa de lavado Ud. puede programarlo mediante el uso de los botones FUNCIONES y MODIFICAR: seleccione con modificar las horas que Ud. desee mantener la ropa remojando antes de iniciar el lavado y la máquina indicará posteriormente en el display el tiempo total que dura el programa por Ud. seleccionado.

### QUE ES Y COMO USAR EL LAVADO DIFERIDO

Mediante el LAVADO DIFERIDO Ud. puede programar en forma bastante anticipada un determinado programa para que finalice completamente cuando Ud. lo determine entre las opciones que van desde 2 a 24 horas, de esta manera, Ud. podrá organizar su tiempo libre mientras su Lavarropas se encarga automáticamente de efectuar su programa evitando arrugas y malos olores en su ropa al término del centrifugado.

### LAVADO DIFERIDO CON PROCESO DE REMOJO

Su Lavarropas posee un Timer Electrónico Inteligente que le permite en el LAVADO DIFERIDO efectuar un remojo de larga duración según sea la opción escogida que va desde 2 a 24 horas en todos los programas completos de lavado.

Para operar un LAVADO DIFERIDO con remojo elija primero el tiempo en horas que desee remojar su ropa, luego escoja el resto de los procesos que desea efectuar y finalmente, para diferir todo el programa, seleccione las horas en que desea que su Lavarropas termine completamente el proceso mediante el uso de los botones FUNCIONES y MODIFICAR.

#### NOTA IMPORTANTE

Si Ud. escoge un programa de lavado con remojo largo y luego lo difiere en una cantidad de horas la máquina le sumará dos horas al remojo seleccionado para determinar las horas que faltan para finalizar su programa.

Si Ud. escoge un programa de lavado con remojo corto y luego lo difiere en una cantidad de horas considerables, la máquinas determinará las horas que faltan para finalizar el programa más el tiempo que dura el remojo y el resto del tiempo no efectuará ninguna operación.

# OPERACIÓN

## EJEMPLO

Si Ud. escoge:

Remojo .....	2 horas
Lavado Enérgico + enjuague + centrifugado .....	40 minutos
Lavado Diferido .....	10 horas

Su Lavarropas mostrará en el display que su programa terminará de efectuar todas las operaciones 10 horas después de haber sido programada y partirá el remojo 2 horas con 40 minutos antes de la hora de término, el resto del tiempo previo 7 horas con 20 minutos la máquina no efectuará ninguna operación.

## Pasos a seguir para efectuar un proceso de LAVADO DIFERIDO

1. Conecte las mangueras de alimentación de agua y abra las llaves de agua
2. Oprima el botón de ENCENDIDO/APAGADO.
3. Introduzca la carga de ropa en el interior del Lavarropas.
4. Ponga el detergente en el interior de la gaveta de detergentes y suavizantes en su respectiva gaveta.
5. Seleccione el programa con el que desea lavar.
6. Seleccione los procesos y sus alternativas.
7. Seleccione la opción de tiempo para su Lavado Diferido.
8. Cierre la tapa del Lavarropas.
9. Seleccione la temperatura con la cual desea lavar de acuerdo al tipo de tela a usar.
10. Presione el botón INICIO/PAUSA.

## COMO USAR EL PROGRAMA PERSONAL

El programa personal le permite grabar su combinación favorita de funciones o cualquier programa parcial o completo que Ud. confeccione y grabarlo en la memoria de la tarjeta, de tal manera que cuando Ud. vuelva a usar su Lavarropas en otra ocasión y necesite usar el mismo programa que confeccionó anteriormente lo puede hacer mediante el uso del botón PROGRAMA.

Para grabar un programa PERSONAL Ud. debe seguir los siguientes pasos:

1. Seleccione el programa base en el cual desea que se efectúe el proceso de lavado
2. Seleccione los procesos y sus alternativas que desea realizar.
3. Grabe su programa en la memoria presionando el botón PROGRAMA.
4. Para usar el programa recién personalizado Ud. lo puede hacer de la siguiente manera:
  - Presionando el botón INICIO/PAUSA.
  - Presionando el botón PROGRAMA hasta seleccionar PERSONAL.

Si Ud. desea verificar el contenido de su programa personalizado seleccione PERSONAL con el botón PROGRAMA y luego verifique los leds que están encendidos luego presionando el botón FUNCIONES Ud. podrá ver en el display las alternativas seleccionadas.

### NOTA IMPORTANTE

Cuando Ud. personalice un programa, éste permanecerá en la memoria de su Lavarropas hasta que vuelva a personalizar otro nuevo.

Para usar un programa personalizado en forma inmediata Ud. puede hacerlo apagando la máquina y volviéndola a encender.

Seleccionando mediante el uso del botón PROGRAMA, el programa PERSONAL.

# OPERACIÓN

## CONSEJOS PARA LAVAR

### COMO USAR EL DISPENSADOR DE SUAVIZANTES

Antes de iniciar la operación, vierta lentamente el suavizante en el dispensador de suavizantes.

En general, siga las instrucciones contenidas en el envase del suavizante.

#### VOLUMEN DEL SUAVIZANTE

TIPO NORMAL	20 ml suavizante por 30 litros de agua
TIPO CONCENTRADO	6,6 ml suavizante por 30 litros de agua

### CONSEJOS PARA APLICAR SUAVIZANTES

1. Abra la tapa tirando con el dedo como indica la figura de abajo.
2. Diluya un suavizante concentrado con el volumen de agua 3 veces superior a la cantidad de suavizante y vierta éste lentamente al dispensador del suavizante.  
Si el dispensador de suavizante está en una posición de difícil acceso, gire el tambor en sentido horario hasta colocar el dispensador en una posición de fácil acceso.
3. Cierre la tapa del dispensador. Si ésta permanece abierta, caerá agua en el dispensador de suavizante, durante el suministro de agua del Lavarropas haciendo fluir el suavizante antes de tiempo.

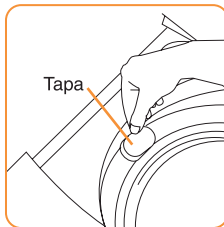

### CLASIFICACIÓN DE LA ROPA A LAVAR

1. Separe la ropa blanca de la de color.
2. Separe la ropa según el tipo de tela.
3. Separe la ropa según el tipo de grado de suciedad.

#### NOTA IMPORTANTE

No vierta el suavizante directamente en el interior del Lavarropas, ni rebalse con suavizante el dispensador, ya que podría dañar seriamente las prendas que están en el interior.

## OBSERVACIONES

- No vierta jabón, lavandina o almidón en el dispensador de suavizante.
- El uso de demasiado suavizante produce resultados insatisfactorios. Siga las instrucciones contenidas en el envase de suavizante.
- No abra la tapa del Lavarropas durante el proceso intermitente de centrifugado. Si ésta se abre, el suavizante puede no estar distribuido en forma adecuada debido a la interrupción del proceso.
- No deje mucho tiempo el suavizante en el dispensador, ya que éste se puede volver rígido.

## COMO USAR LA ENTRADA PARA LAVANDINA

### a) LAVANDINA

- Diluya la lavandina en el doble de agua y viértala en la entrada de la lavandina en la parte superior del Lavarropas durante el suministro de agua en el proceso del lavado.

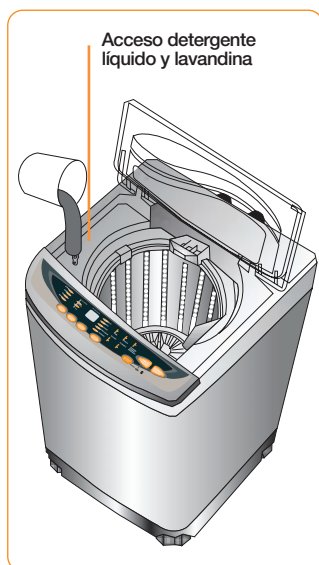

# OPERACIÓN

## CONSEJOS PARA DESPUÉS DEL LAVADO

1. Cierre ambas llaves de agua.
2. Desenchufe el cable de alimentación del Lavarropas.
3. Limpie el filtro para pelusas.

Si deja la manguera de alimentación del agua o el cable de energía conectados, éstos pueden producir escapes de agua o incendios accidentales.

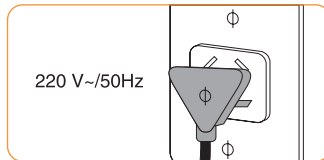

### NOTA IMPORTANTE

Lea y siga atentamente las instrucciones y advertencias sobre la lavandina.

No use lavandina en telas de color.

No vierta lavandina directamente sobre la carga, sino las prendas pueden cambiar de color.

Después de añadir lavandina, enjuague con agua la entrada de lavandina.

Como el jabón en polvo no se diluye tan bien como el jabón concentrado, puede ser necesario repetir el proceso de enjuague.

Si coloca demasiado jabón en polvo, o la temperatura del agua es baja, el jabón sin disolver puede adherirse al interior del tambor.

No utilice cloro para lavar.

## COMO DESACTIVAR O ACTIVAR LA ALARMA DE TÉRMINO DE OPERACIÓN

### DESACTIVACIÓN DE LA ALARMA DE TÉRMINO DE OPERACIÓN

Para desactivar la alarma de término de operación presione el botón ENCENDIDO/APAGADO y luego oprima durante 4 segundos el botón INICIO/PAUSA.

### REINICIO DE LA ALARMA DE TÉRMINO DE OPERACIÓN

Presione el botón ENCENDIDO/APAGADO y luego oprima durante 4 segundos el botón INICIO/PAUSA por el mismo tiempo y la alarma quedará activada.

- Cuando efectúe esta operación, en ambos casos sonará la alarma para indicar que ya fue efectuada la instrucción.

### BOTÓN BLOQUEO DE NIÑOS

Este botón evita que accidentalmente durante la operación de máquina alguien pueda detener o desprogramar su Lavarropas para tal efecto al usar esta función todos los botones de su panel control exceptuando el botón de ENCENDIDO/APAGADO quedarán bloqueados.

La función bloqueo de niños se desactivará sólo en los siguientes casos:

- Al presionar el botón ENCENDIDO/APAGADO.
- Al desconectar la ficha del Lavarropas.

# MANTENIMIENTO

## MANTENCIÓN

### LIMPIEZA DEL LAVARROPAS

Limpe y seque periódicamente su Lavarropas con un paño suave. Use sólo agua o un jabón suave. No use escobillas, paños ni esponjas ásperas. No utilice productos solventes ni abrasivos para limpiarla, ya que éstos pueden dañar las superficies, el decorado o las piezas plásticas.

No salpique agua en el Lavarropas. Esto podría ocasionar un corto circuito o un choque eléctrico.



### LIMPIEZA DEL DISPENSADOR DE JABÓN EN POLVO

1. Tire el dispensador de jabón hacia afuera y levántelo para sacarlo.
2. Lave y limpie el dispensador de jabón.
3. Fije el dispensador desde la dirección inclinada superior y ciérrelo.

### LIMPIEZA DE TOMA DE AGUA

Saque ocasionalmente la manguera de alimentación de agua de toma de agua y limpie con una escobilla de filtro metálico de la toma de agua.

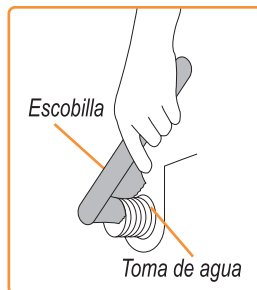

### NOTA IMPORTANTE

Limpe la ficha del Lavarropas con un paño suave y saque restos de polvo. De este modo evitará riesgos de fuego accidental.

## LIMPIEZA DEL FILTRO PARA PELUSAS (Modelo Acquarius 7500 Inox)

### 1. Extracción:

Tire la tapa Filtro de Pelusas en el sentido indicado en la flecha, tal como se muestra en la figura N° 1.



Figura N° 1

### 2. Limpieza:

Abra el Filtro de Pelusas contenido en la Tapa Filtro en el sentido indicado en la flecha que aparece en la figura N° 2, luego con un cepillo de cerda plástica y bajo un chorro de agua, proceda a limpiar los restos de fibras que quedan adheridos después de finalizado cada lavado.

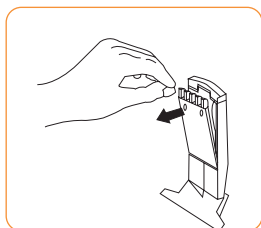

Figura N° 2

### 3. Recambio:

Retire el Marco Filtro soltándolo de los enganches inferiores indicados con la letra A en la figura N° 3. Luego coloque un nuevo Marco Filtro cuidando de no dañar la malla.

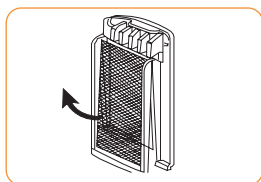

Figura N° 3

## REPARACIÓN

Si su Lavarropas presenta algún problema de funcionamiento, la reparación de éste deberá efectuarse en la Red de Servicio Técnico Integral, la cual le proporcionará una reparación garantizada con repuestos originales en todo el país.

# RECOMENDACIÓN

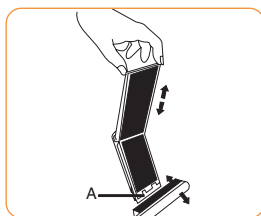
## PRECAUCIONES IMPORTANTES

1. Conecte en forma directa su máquina de lavar a la red domiciliaria evitando el uso de cables alargadores, enchufes triples u otras alternativas que no estén permitidas. Una mala conexión puede sufrir riesgos de incendios, o accidentes personales, por lo tanto siga las instrucciones contenidas en este manual.
2. Si el tambor de lavado no se detiene durante 15 segundos después de que se abre la tapa, apague inmediatamente el Lavarropas y llame al Servicio Técnico.
3. No instale el Lavarropas en lugares húmedos o que tengan riesgos de posibles contactos o derrames de agua. Esto puede ocasionar choques eléctricos serios.
4. Cerciérese de no salpicar o derramar agua en el panel de control donde se encuentran el temporizador y los conmutadores. Esto puede ocasionar fallas o choques eléctricos.
5. Nunca lave prendas empapadas en bencina, kerosene o líquidos inflamables. Éstos pueden producir riesgos de incendios accidentales.
6. No permita que los niños jueguen encima o dentro del Lavarropas. Si un niño cae accidentalmente dentro del tambor puede sufrir graves lesiones físicas.
7. No haga reparar su Lavarropas por técnicos que no pertenezcan al Servicio Técnico Autorizado. Esto causará la pérdida inmediata de su garantía.
8. El panel de control de su Lavarropas puede estar a una temperatura mayor a lo normal debido a que contiene un transformador que genera calor sin dañar su producto.
9. Conecte en forma correcta el enchufe y el cable de alimentación.
10. Conecte el Lavarropas a una fuente de alimentación de 220 V~/50 Hz

No introduzca sus manos en el interior del Lavarropas cuando esté funcionando.

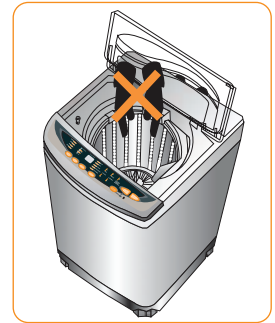

No instale su Lavarropas cerca de cocinas, estufas o instalaciones que utilicen fuego, o que salpiquen agua.



11. Nunca desconecte tirando del cable, sujete la ficha para sacarlo.
12. Nunca use un cable de alimentación dañado.
13. Nunca conecte y/o desconecte la ficha con las manos húmedas, ya que ello puede ocasionar choques eléctricos.
14. No acerque ningún tipo de llama cerca del Lavarropas ni ponga cigarrillos encendidos o materiales volátiles sobre la parte superior del Lavarropas. Esto puede dañar su forma o causar serios daños al artefacto.
15. No permita que la carga de ropa salga fuera del tambor. Acomode la ropa gruesa o voluminosa de manera totalmente pareja dentro del tambor. De lo contrario la ropa puede dañarse durante el proceso de centrifugado o el artefacto vibrará en forma excesiva.
16. No use agua caliente a más de 60°C. Esto puede dañar la forma de las piezas de plástico.
17. Debido a que su Lavarropas tiene numerosas piezas de plástico, no limpie éstas con solventes fuertes o abrasivos.
18. No ponga sus manos debajo del Lavarropas durante la operación. Las piezas giratorias pueden ocasionar lesiones físicas.
19. No se pare sobre el Lavarropas ni coloque objetos pesados sobre el mismo. Esto puede deformar su Lavarropas.



### NOTA IMPORTANTE

No olvide revisar bien los bolsillos de las prendas antes de introducirlas en el interior de su Lavarropas.

Cerciórese que no existan elementos como clavos, clips, monedas y sobre todo arena. No coloque ropas que sean impermeables. Esto puede ocasionar fallas a su Lavarropas al obstruir la salida del agua hacia el exterior durante los diferentes programas.

# FALLAS Y PREGUNTAS

## PREGUNTAS FRECUENTES

### PREGUNTAS

### RESPUESTAS

TIPO DE ANOMALÍA	INDICACIÓN DE ANOMALÍA	DONDE REVISAR
El Lavarropas no funciona		<ul style="list-style-type: none"> <li>• Oprima el interruptor ENCENDIDO/APAGADO.</li> <li>• Oprima el botón INICIO/PAUSA.</li> <li>• Revise si el tambor tiene la cantidad de agua necesaria.</li> <li>• Oprima el botón INICIO PROGRAMADO.</li> <li>• Revise si el cordón de alimentación esta enchufado firmemente.</li> <li>• Revise si hay alguna falla de energía.</li> <li>• Revise si ha activado el fusible o el automático de su casa.</li> </ul>
Error en el suministro de agua	E1	<ul style="list-style-type: none"> <li>• Abra la canilla de suministro de agua.</li> <li>• Revise si el suministro de agua ha sido cortado, abra las llaves de agua.</li> <li>• Revise si el filtro metálico de la toma de agua está tapado.</li> </ul>
Error por rebalse	E2	<ul style="list-style-type: none"> <li>• Cierre las llaves de suministro de agua de inmediato.</li> <li>• Desenchufe el Lavarropas de la fuente de alimentación eléctrica llame al Servicio Técnico Autorizado.</li> </ul>
Error en función de desagüe	E3	<ul style="list-style-type: none"> <li>• Revise si hay algún problema en la manguera de desagüe.</li> <li>• Revise si la manguera de desagüe está tapada con pelusas.</li> <li>• Cerciórese que la manguera de desagüe esté dentro de los límites mínimo y máximo de altura.</li> <li>• Llame al Servicio Técnico Autorizado si no es ninguna de las anteriores.</li> </ul>
Error de función de centrifugado	E4	<ul style="list-style-type: none"> <li>• Cerciórese que la tapa del Lavarropas esté cerrada.</li> <li>• Revise si la carga de lavado está distribuida uniformemente.</li> <li>• Revise si el Lavarropas está sobre una superficie nivelada.</li> <li>• Si éste error se presenta en la ejecución de un centrifugado directo, acomode la carga de ropa y presione dos veces el botón INICIO/PAUSA.</li> </ul> <p>*****            Entiéndase por centrifugado directo, el proceso de sólo centrifugado escogido manualmente por el usuario del Lavarropas.</p>

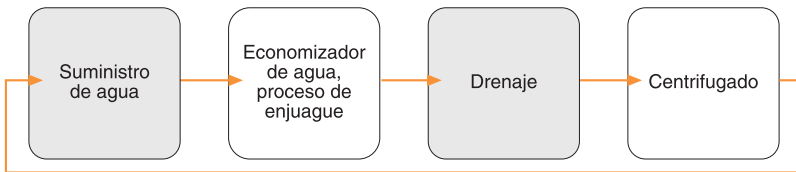

## PREGUNTAS

¿Qué hacer con la Carga Desequilibrada?

## RESPUESTAS

- Si las prendas se amontonan en un lado y el tambor se desequilibra, el microcomputador detectará esta situación y realizará la acción correctiva en forma automática.
- El siguiente procedimiento se repetirá hasta que se corrija la condición de desequilibrio (esta acción continuará por un máximo de 2 veces) en forma automática, en caso que el error persista el display indicará E4, si lo anterior persiste siga el procedimiento indicado en la página anterior.
- Si el problema persiste, llame a un Servicio Técnico Autorizado.

El tiempo del proceso de enjuague es el siguiente:

PROGRAMA	TIEMPO
FUZZY, ENÉRGICO y PERSONAL	DURANTE 2 MINUTOS
DELICADO	DURANTE 1 MINUTO

## PREGUNTAS

¿Qué hacer cuando hay problemas con el Flujo de Agua?

## RESPUESTAS

- Si el nivel de agua no llega a BAJO dentro de 30 min o no llega a nivel de agua seleccionado dentro de un lapso de 60 min, desde el inicio del suministro de agua, el display mostrará la falla E1 y la alarma sonará para indicar un problema.
- Si el suministro de agua no se detiene dentro del proceso de LAVADO o ENJUAGUE, el display mostrará la falla E2 y la alarma sonará para indicar un problema.
- Si el problema persiste, llame a un Servicio Técnico Autorizado.

# ESPECIFICACIONES

## ESPECIFICACIONES TÉCNICAS

MODELO	GAFA ACQUARIUS 7500 INOX
Dimensiones sin embalaje ancho x profundidad x altura mm	540 x 547 x 922 mm
Dimensiones con embalaje ancho x profundidad x altura mm	000 x 000 x 000 mm
Peso sin embalaje	32.0 kg
Peso con embalaje	33.0 kg
Tensión Normal	220V~/50 Hz
Potencia Nominal	430 W
Presión de agua requerida	1 a 10 bar
Capacidad de lavado: ACQUARIUS 7500	7.5 kg de ropa seca dependiendo del tipo de tela, suciedad, carga y otros factores
Velocidad de centrifugado	750 RPM / 400 RPM aproximadamente
Marca	Gafa
ACQUARIUS 7500 Inox Tipo	LV 7.5 AI

## DIMENSIONES Y PESOS

DIMENSIONES Y PESOS	ACQUARIUS 7500 INOX
Altura (mm)	922
Ancho (mm)	540
Profundidad (mm)	547
Peso Neto (kg)	33

## NOTA IMPORTANTE

Las características técnicas están indicadas en la placa.

# GARANTÍA

**Frimetal S.A.** garantiza el normal funcionamiento de este producto de uso doméstico contra cualquier defecto de fabricación y/o vicio de material, por el término de 12 meses, contados a partir de la fecha de compra por parte del usuario, comprometiéndose a reparar o cambiar sin cargo alguno, cualquier pieza o componente que falle en condiciones normales de uso antes citado dentro del mencionado período. Quedan exceptuadas de esta garantía todas las fallas, roturas, accidentes o desgastes producidos por maltrato o uso indebido del producto, además de cualquier reparación o intento de reparación por parte de terceros no autorizados por la empresa. El presente producto ha sido diseñado sólo para su uso doméstico, por lo que cualquier utilización diferente que produzca cualquier falla de funcionamiento no será reconocido por esta garantía. Toda intervención del personal técnico de **Frimetal S.A.** o técnico autorizado por la empresa, realizada dentro del plazo cubierto por esta garantía, y que no fuere originada por falla o defecto alguno, tendrá que sea abonada por el usuario.

**Para otorgarle validez a esta Garantía, deberá remitir a Frimetal S.A. el talón N° 1. Como condición previa para ser atendida la unidad, y deberá mostrarse la factura de adquisición, en la cual se constatará: tipo de producto, modelo, número de serie del aparato y fecha de compra.**

A efecto de un correcto funcionamiento y de la validez de esta garantía, este artículo deberá instalarse respetando las indicaciones explicadas en el manual de uso que forma parte indisoluble de la misma.

**Se deja expresa constancia que la presente garantía es válida para los productos adquiridos en la República Argentina y que la misma es válida en tanto y en cuanto dicho producto no sea re-exportado hacia otro país. Asimismo deberá cumplimentar los requisitos exigidos por la ley 24.240 y haber sido adquirido de uno de los vendedores autorizados por FIRMETAL S.A. Esta garantía se limita exclusivamente al territorio de la República Argentina.**

**Importante: Guarde la factura, remito o comodato, según sea su caso, ya que serán requeridos por el servicio oficial post venta, en el caso de necesitar hacer uso del mismo durante el periodo de garantía de su unidad.**

**Si Ud. No tuviera factura, remito o comodato, el servicio oficial post venta podrá requerirle el pago del trabajo realizado.**

## Frimetal S.A.

Battle y Ordóñez 3436  
(2000) Rosario, Argentina  
Teléfonos y Fax  
(0341) 4611918 / 4611696  
**Servicio Técnico**  
**0 800 555 4232**  
<http://www.gafa.com.ar>  
e-mail: [info@gafa.com.ar](mailto:info@gafa.com.ar)

# 1

UNIDAD (PRODUCTO)	N°
COMPRADOR	
LOCALIDAD	
EQUIPO	
FECHA DE COMPRA	
DISTRIBUIDOR FRIMETAL S.A.	

Para otorgarle validez a la Garantía, complete el presente talón y remítalo a **Frimetal S.A.**  
Battle y Ordóñez 3436 - 2000 Rosario - Argentina

## Frimetal S.A.

# 2

UNIDAD	N°
COMPRADOR	
FECHA DE ENTREGA	
DISTRIBUIDOR FRIMETAL S.A.	

## Frimetal S.A.

EN ARGENTINA  
SERVICIO

**Gafa**

AL CLIENTE

**0-800-555-4232**

**LLAME GRATIS**

En caso de requerir **Asistencia Técnica**,  
comunicarse con nuestra **Línea Gratuita**.

**140 services** distribuidos en todo  
el país a su disposición.

[www.gafa.com.ar](http://www.gafa.com.ar)

[info@gafa.com.ar](mailto:info@gafa.com.ar)

FABRICA Y DISTRIBUYE

**FRIMETAL S.A.**

Battle y Ordóñez 3436  
C.P.S2012HFT - Rosario - Argentina

FRIMETAL S.A. se reserva el derecho a relizar cambios sin previo aviso.

Código 2367300 rev 02 – agosto 08.